

施工说明书

安装产品前请仔细阅读本施工说明书，并保留备用。

TOTO

TOTO

OG107RY(D)
2021.07

目录

目 录

目 录	1
明细单	2
使用条件与施工上的注意	3
施工上的注意与保养	4
安装完成图	5
水嘴的安装	6-10
生产厂家与销售商	11

明细单

明细单

水嘴主体.....	1套
过滤网垫片.....	2个
橡胶塞.....	1个
挡块.....	1个
软管夹.....	1个
施工说明书.....	1本
使用说明书.....	1本

使用此明细单的产品包括：

DK304CR 铜合金台式单柄双控厨房抽取式水嘴

使用条件与施工上的注意

使用条件

1. 供冷水*热水压强：
最低压强……………0.05MPa（流动压）
最高压强……………1.0MPa（静压）
2. 供热水温度不得超过85℃，建议使用热水温度60±5℃，供热水请勿使用蒸汽。
3. 使用环境温度0℃以上。如果低于0℃，水嘴会出现变形、冻裂等现象。
4. 长时间不使用时，可能导致水嘴内部及外部锈蚀不能使用等现象。
5. 如果您需要废弃本产品，请勿将其作为一般生活垃圾处理，请依照法规经由独立的回收体系进行合适的处理、恢复和回收。
6. 本说明书中的产品具有清洗功能。

施工上的注意

- ⚠警告** 表示如果无视此标志而误操作时，有造成人员重伤或死亡。
- ⚠注意** 表示如果无视此标志而误操作时，有造成人身伤害或财产损失。

⚠警告

1. 幼儿禁止使用或幼儿需要由成年人监护使用、老人和残障人士等特殊群体应在有行动能力人员陪同下使用。
2. 请勿配反冷*热水配管，否则可能会烫伤。
3. 如果客户不使用我司水嘴自带的进水口过滤网，可能会出现阀芯因异物进入而导致的漏水或破损的风险。

施工上的注意和保养

⚠注意

1. 由于阀芯是较精密的部件，请勿擅自分解，否则可能会造成漏水等不良。
2. 请勿撞击本产品，否则可能会造成故障、漏水。
3. 水嘴出厂前做吐水检查，水嘴内会有残留水，此并非水嘴的质量问题。
4. 在可能结冰的场所使用时，要切实做好防冻措施。
因结冰，零件破损，有可能导致漏水，造成财产损失。因结冰而造成的破损即使在保修期内也是有偿修理。请不要让产品的环境温度低于0℃。

防冻措施

- 在可能结冰的场所使用时，要切实做好防冻措施。
1. 产品结冰的话零件损坏，成为漏水的原因。
 2. 因结冰造成的零件破损即使在保修期也是有偿修理。
 3. 施工完了后或长时间不使用时，要有预防突然降温的准备，要对产品进行结冰预防。
 4. 因为有结冰的危险，请不要让产品周围的温度在0℃以下。

保养

- 为长期保持产品的美观，请用户按以下方法维护保养。
1. 经常用软布擦拭，间或用软布蘸水擦拭。
 2. 当有污垢且比较明显时，请用中性洗涤剂擦拭后充分进行水洗。

安装完成图

DK304CR 铜合金台式单柄双控厨房抽取式水嘴

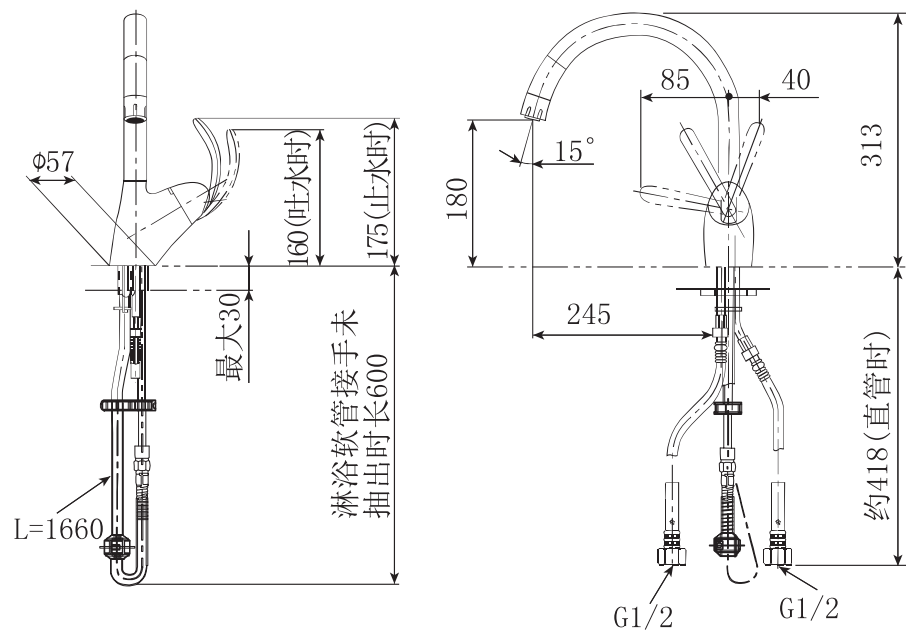

注：上記尺寸单位为mm
() 内尺寸为参考尺寸

水嘴的安装

1. 供水管内的清扫

安装前，一定要冲净供水管内的灰尘、砂砾等异物。

2. 安装孔的设定

安装孔径 $\phi 33 \sim \phi 39$

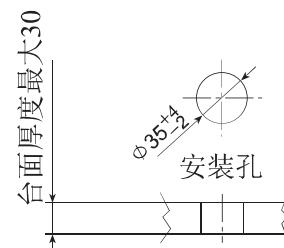

注意：使用已有安装孔的水槽时，请注意安装孔是否合适。

3. 施工用连接器及通水管的安装

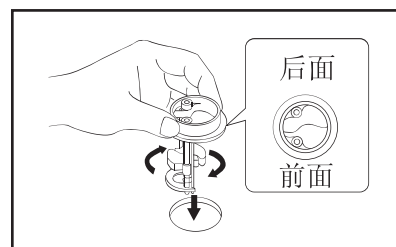

- ① 将施工用连接器下部两个页片合到一起。
- ② 将施工用连接器插入安装孔内。

注意

- 施工用连接器的方向。

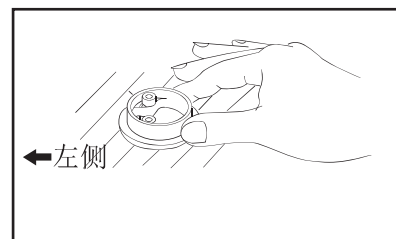

- ③ 将施工连接器向左侧移动，到不能动为止。

注意

- 如果不靠左侧可能会使水嘴晃动，水漏到橱柜内等现象发生。

水嘴的安装

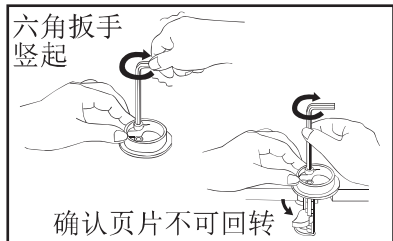

④ 将六角扳手竖起，紧固螺钉（确认页片是否打开）。

注意

- 两个螺母紧固力要均等，拧紧后确认页片确定固定，不可回转。

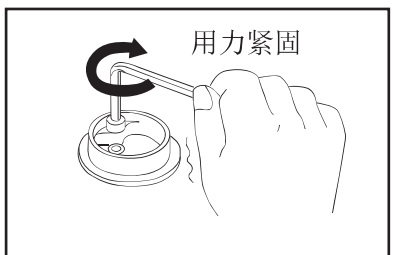

⑤ 将六角扳手横过来后用力紧固。

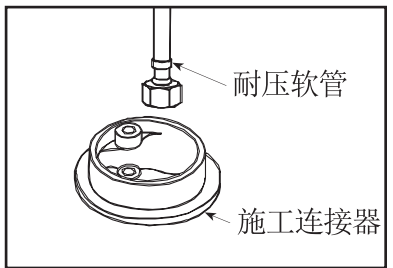

⑥ 先将一根耐压软管插入施工连接器。

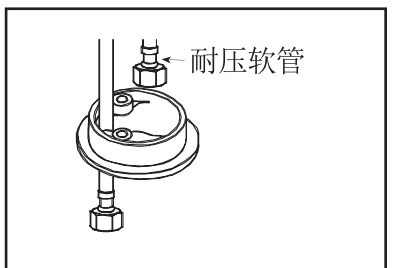

⑦ 将插入的耐压软管移到靠左侧后再插入另一根耐压软管。

水嘴的安装

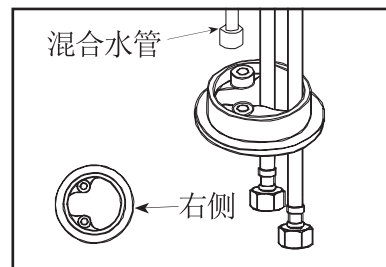

⑧ 将插入的两根耐压软管移到靠右侧后再插入混合水管。

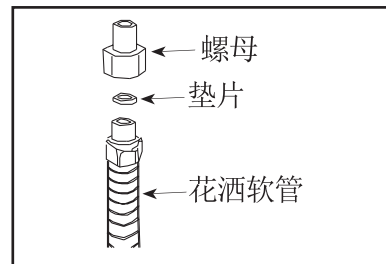

⑨ 将花洒软管前段的螺母拆下。

注意

- 不要将螺母与内部垫片遗失。

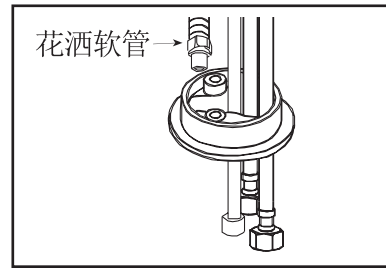

⑩ 再将花洒软管插入施工连接器。

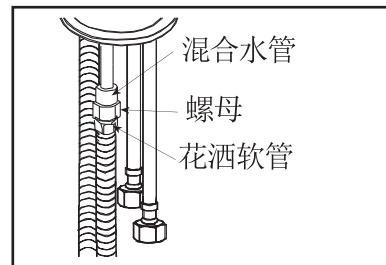

⑪ 最后将花洒软管与之前拆下的垫片及螺母连接好后，再与混合水管连接到一起。

水嘴的安装

4. 水嘴本体的安装

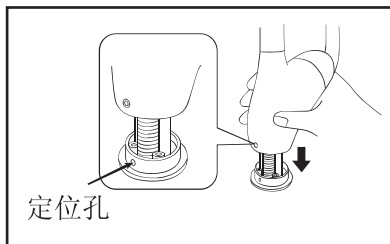

- ① 先将淋浴软管从施工用连接器上部插入，再将冷热水供水管插入。
- ② 将本体的紧固螺钉与施工用连接器的定位孔对准。
- ③ 将水嘴本体固定，螺钉用力旋紧。

注意

- 不要使本体悬空。
- 水嘴放不进的时虚位以待，将紧固螺钉松一下。

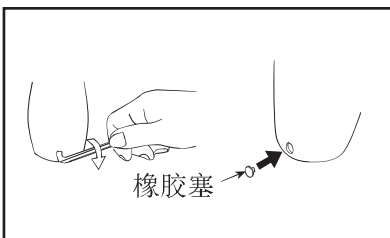

- ④ 将橡胶塞压入本体的紧固螺钉孔内。

5. 供冷、热水软管施工注意点：

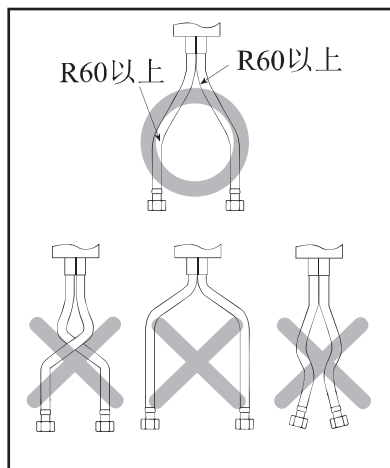

- a. 软管如必须弯折，请注意不要折断软管。
- b. 软管最小弯曲半径为60mm。
- c. 不要将软管从本体下端面处开始弯折管。
- d. 不要用力拉供水软管。

水嘴的安装

6. 淋浴软管的安装与拆卸

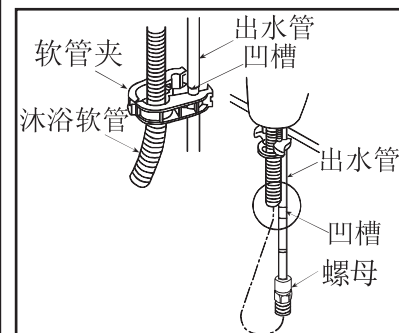

- a. 淋浴软管的安装
 - ① 将出水管与淋浴软管用螺母连接并拧紧（中间垫片不要漏装）。
 - ② 将淋浴软管放入软管夹中软管孔内，软管夹的另一端与出水管的凹槽吻合后压紧。

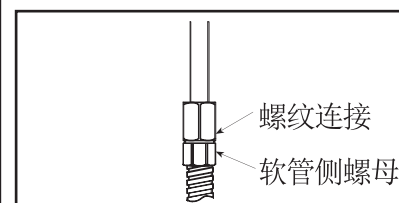

- b. 淋浴软管的拆卸

拧开螺纹连接即可

※安装或拆卸淋浴软管的过程中，软管侧的螺母及软管严禁转动，如果转动，会对软管造成损伤。

7. 挡块的安装

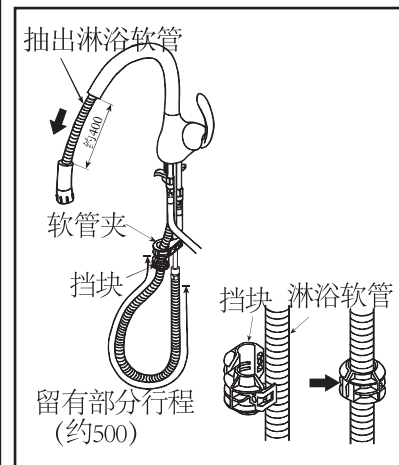

- ① 将淋浴软管拉出，台下淋浴软管留有一定行程(约500mm)。
- ② 将挡块安装到软管的适当位置，安装后拉动淋浴行程浴软管，简易接头部分不得随软管动作。

生产厂家与销售商

执行标准：GB 18145-2014、GB 25501-2019

产品型号：见包装箱上的标签

产品名称：见包装箱上的标签

生产日期：见包装箱上的标签

组装工厂：东陶（大连）有限公司

电 话： (0411) 87624383

厂 址：大连经济技术开发区东北二街17号

东陶(中国)有限公司

全国售后服务电话：800-820-9787(固定电话)

400-820-9787(手机用户)

销售商：东陶(中国)有限公司

地 址：北京市朝阳区光华路1号 北京嘉里中心北楼1915室

网 址：www.toto.com.cn